

Benutzerhandbuch / Gebruikershandleiding

FireAngel[®]

THERMOPTEK[®]

RAUCHMELDER

10 JAHRE LAUFZEIT

ROOKMELDER

10 JAAR LEVENSDUUR

EINHEIT REGELMÄßIG TESTEN
TEST UW ROOKMELDER REGELMATIG

ST-622-DE

P-LINE



2797-CPR-676744

EN 14604:2005+AC:2008

Rauchwarnmelder /

Rookmelder
FSTDOP19001



BS EN 14604:2005
KM676743



KRIWAN
TESTZENTRUM

ST-622-DE
GN3102R8

FireAngel Safety Technology Limited Vanguard Centre, Coventry CV4 7EZ UK
www.fireangeltech.com



INHALT

| | | | |
|---|----|---|----|
| EINFÜHRUNG | 4 | STUMMSCHALTUNG DER WARNUNG BEI NIEDRIGEM BATTERIESTATUS | 16 |
| AUTOMATISCHE AKTIVIERUNG DES RAUCHMELDERS | 4 | ROUTINEMÄSSIGE WARTUNG . | 16 |
| SENSORTECHNOLOGIE | 4 | VERHALTEN IM BRANDFALL . . | 17 |
| ANWENDUNG | 5 | REPARATUR | 18 |
| WO SIND DIE RAUCHMELDER ANZUBRINGEN? | 6 | FEHLERBEHEBUNG | 19 |
| WELCHE EINSCHRÄNKUNGEN GELTEN FÜR DEN RAUCHMELDER | 9 | ENTSORGUNG. | 20 |
| MONTAGE DES RAUCHMELDERS | 11 | WIE SIE IHR HEIM SICHER MACHEN | 20 |
| BETRIEB. | 13 | GARANTIE | 21 |
| TESTEN DES ALARMSIGNALS . | 14 | SERVICE - TECHNISCHER KUNDENDIENST. | 23 |
| STUMMSCHALTUNG EINES ALARMSIGNALS. | 15 | | |

Hinweis: Dieses Benutzerhandbuch ist auch in großer Schrift und anderen Formaten erhältlich. Für weitere Informationen rufen Sie uns bitte an, Tel. **0800 330 5103** per E-Mail: **technik@fireangeltech.com**

EINFÜHRUNG

Herzlichen Glückwunsch! Mit diesem Rauchmelder haben Sie eine sinnvolle Investition in den Schutz Ihrer Familie und Ihres Zuhauses gemacht. Der ST-622-DE ist ein Rauchwarnmelder, der für den Gebrauch in Wohnräumen in einer einzelnen Wohnung entwickelt wurde. Bahnbrechende Thermoptek-Technologie kombiniert modernste optische Sensorik mit thermischer Komponente und bietet im Brandfall eine schnellere Erkennung und Alarmierung. Das FireAngel-Produktsortiment wird ständig verbessert und erweitert. Auf unserer Website www.fireangeltech.com finden Sie die neuesten Ergänzungen zu unserem Sortiment.

WICHTIG: Dieses Benutzerhandbuch enthält wichtige Informationen bezüglich des Betriebs des FireAngel-Rauchmelders. Denken Sie daran, dieses Benutzerhandbuch vor der Montage und der Inbetriebnahme des Rauchmelders zu lesen. Falls Sie diesen Rauchmelder zur Nutzung für andere montieren, müssen Sie dieses Handbuch (oder eine Kopie davon) dem Endanwender übergeben.

AUTOMATISCHE AKTIVIERUNG DES RAUCHMELDERS

Der Rauchmelder wird über eine integrierte Long-Life-Batterie betrieben und hat eine Nutzungsdauer von 10 Jahren. Um

zu verhindern, dass sich die Ladung der Long-Life-Batterie vor dem eigentlichen Gebrauch verringert, und die Entsorgung zu vereinfachen, wenn die Lebensdauer des Rauchmelders zu Ende geht, wird der Rauchmelder mit einer deaktivierten Long-Life-Batterie geliefert. Die Long-Life-Batterie wird automatisch aktiviert, sobald der Rauchmelder vollständig auf der Montageplatte eingrastet ist.

WARNUNG: Lithium Batterien dürfen keiner übermäßigen Wärme ausgesetzt werden.

WARNUNG: Dieses automatische Aktivierungssystem wird nur bei den folgenden 10-Jahres-Rauchmeldern verwendet: **ST-622-DE**

WICHTIG: Der Rauchmelder funktioniert erst, wenn er korrekt und fest an der Montageplatte angebracht ist.

SENSORTECHNOLOGIE

Normalerweise werden in Deutschland zwei Arten von Sensoren für Wohngebäude eingesetzt.

Optische Rauchmelder sind üblicherweise effektiver bei der Erkennung von langsam brennenden Feuern, die bis zum Ausbrechen von Flammen stundenlang vor sich hin schwelen können.

Schnelle, lodernde Feuer, die brennbare Materialien schnell verzehren und sich schnell ausbreiten, erzeugen weniger Rauch verursachen aber von Anfang an einen raschen Temperaturanstieg.

Hitzemelder werden ausgelöst, wenn die Raumtemperatur einen bestimmten Sollwert (häufig 56°C) erreicht. Sie werden üblicherweise an Orten verwendet, an denen Rauchmelder nicht eingesetzt werden können.

THERMOPEK-SENSORTECHNOLOGIE

Kombiniertes Thermo-optisches Detektionsverfahren / Thermoptek-Technologie. So kann der Rauchmelder nicht nur langsam brennende Feuer effektiv erkennen, sondern dank der fortwährenden Temperaturänderungsüberwachung und des daraus resultierenden höheren Ansprechvermögens des Raummelders auch die übliche Reaktionszeit auf schnelle, lodernde Feuer signifikant verringern.

ANWENDUNG

WARNUNG: Um Verletzungen zu vermeiden, muss dieses Gerät gemäß den Installationsanweisungen sicher an der Decke / Wand befestigt werden.

WARNUNG: Der FireAngel®-Rauchmelder kann nicht als Ersatz für eine feste verdrahtete Brandmeldeanlage verwendet werden, wenn dieses z.B. in Neubauten baubehördlich gefordert wird.

Lesen Sie den Abschnitt „Montageorte“, um sicherzustellen, dass der Rauchmelder in der Wohnung richtig positioniert ist.

Der Rauchmelder entspricht den Mindestanforderungen für Wohneinheiten in bestehenden Gebäuden, solange

mindestens ein Gerät auf jedem Flur bzw. jeder Etage Ihres Gebäudes montiert wird.

Um bei einem Brand möglichst früh gewarnt zu werden, empfehlen wir, einen Rauchmelder in allen Räumen zu installieren, die im Normalfall eine Raumtemperatur zwischen 4°C und 38°C haben. Lesen Sie den Abschnitt „Wo sind Rauchmelder anzubringen“, um sicherzustellen, dass der Rauchmelder in der Wohnung richtig positioniert ist.



WARNUNG: Die unten dargestellten Positionen der Rauchmelder beziehen sich auf eine typische Wohnung. Die Bauweise und die Anordnung jeder einzelnen Wohnung sind unterschiedlich, sodass diese Angaben nur als Richtlinie angesehen werden sollten.

Prüfen Sie örtliche Vorschriften. Die Montageorte für Rauchmelder sind in der in Deutschland gültigen **Anwendungsnorm DIN 14676** verbindlich geregelt.

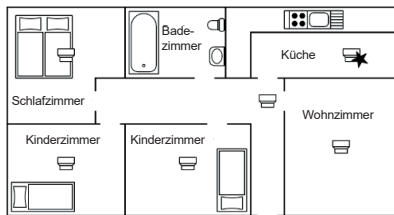
Planungsbeispiel für die Anwendung in einer Wohnung



Legende:

-  Optimale Ausstattung
-  Ausstattung mit Einschränkungen

HINWEIS: Küchen sollten mit Hitzemeldern ausgestattet werden.

Bei Fragen wenden Sie sich bitte an Ihren Fachhändler oder Ihre örtliche Feuerwehr.

WARNUNG: Dieser FireAngel-Rauchmelder kommuniziert nicht mit anderen Rauchmeldern oder Brandmeldesystemen. Daher darf er nicht als Ersatz für eine baubehördlich, geforderte Brandmeldeanlage verwendet werden.

Wohnmobile und Wohnwagen

Dieser Rauchmelder kann auch in Wohnmobilen und Wohnwagen verwendet werden.

Gewerbe- und Industriebauten

Dieser Rauchmelder ist nicht für eine Anwendung in Gewerbe- und Industriebauten vorgesehen, sofern eine baubehördliche Auflage zur Installation einer Brandmeldeanlage besteht.

WO SIND DIE RAUCHMELDER ANZUBRINGEN?

Die Thermoptek-Rauchmelder sind weniger anfällig für Fehlalarme aufgrund von Kochdämpfen und daher auch für Orte in der Nähe von Küchen geeignet. Wie andere Arten von Rauchmeldern auch können Thermoptek-Rauchmelder störanfällig (Fehlalarm) auf Dampf reagieren und sollten daher nicht zu nahe an Badezimmern und Duschräumen montiert werden.

1. Für einen umfassenden Schutz sollten Rauchmelder in allen Räumen, Korridoren, Lagerbereichen, Keller- und Speicherräumen installiert werden. Eine minimale Absicherung wird erreicht durch je einen Rauchmelder im Flur, im Treppenhaus auf jeder Etage und in jedem Schlafzimmer. In Häusern mit mehreren Wohneinheiten sollte jede Familie ihre eigenen Rauchmelder installieren. Es kann erforderlich sein, mehr als einen Rauchmelder zu installieren, vor allem wenn der Flur länger als 15m ist. In Räumen über 60qm bzw. Fluren, die länger als 10m sind, empfiehlt sich der Einsatz von mehreren Rauchmeldern.
HINWEIS: Auf Fluchtwegen sollten keine Hitzemeldern anstelle von Rauchmeldern verwendet werden. Hitzemeldern sollten nur in den unten aufgelisteten Anwendungen zusätzlich zu Rauchmeldern benutzt werden.
2. In allen Schlafräumen sollten Rauchmelder installiert werden.
3. Für den besten Schutz sind Rauchmelder in jedem Raum des Hauses zu installieren, außer den Räumen, die in Abschnitt „Zu Vermeidende Montagorte“ aufgelistet sind. In Küchen, Heizungsräumen, Waschküchen und Garagen sollten Hitzemeldern verwendet werden.

4. In Fluren und Gängen mit einer max. Breite von 3 m darf der Abstand zwischen zwei Rauchmeldern höchstens 15 m betragen.

Abb. 1

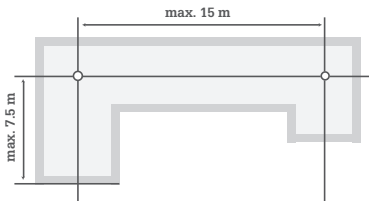

Der Abstand des Melders zur Stirnfläche des Flures oder Ganges darf nicht mehr als 7,5m betragen. In Kreuzungs-, Einmündungs- und Eckbereichen (Gehrungslinie) von Gängen und Fluren ist jeweils ein Melder anzuordnen. In Räumen, die mit Hitzemeldern ausgestattet sind, sollte der nächstgelegene Rauchmelder nicht mehr als 5,30m vom Hitzemelder entfernt sein.

5. Der Abstand des Hitzemelders von der Wand, der nächsten Tür sowie zum nächsten Hitzemelder darf nicht größer sein als 5,30m. Achtung: Hitzemelder nicht an der Wand montieren.

6. Rauchmelder sollten an der Decke, möglichst in der Raummitte, aber auf jeden Fall mindestens 50cm von der Wand oder einem Unterzug oder von Einrichtungsgegenständen entfernt, montiert werden. Ist eine Befestigung an der Decke nicht möglich, können Rauchmelder auch in Ausnahmefällen an der Wand montiert werden. 1 m unterhalb des Warmmelders und 0,5 m seitlich des Warmmelders sollten frei von Einrichtungsgegenständen sein. Bitte wenden Sie sich diesbezüglich an Ihren Fachhändler.

7. In Räumen mit Deckenneigungen größer 20° zur Horizontalen können sich in der Deckenspitze Wärmepolster bilden, die den Rauchzutritt zum Rauchmelder behindern. Hier sind Rauchmelder mindestens 0,5 m und höchstens 1 m von der Deckenspitze entfernt zu montieren, siehe Abb. 2.

Abb. 2

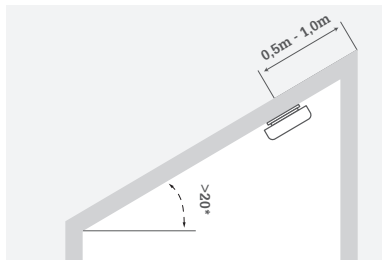

Bei Räumen mit anteiligen Dachschrägen ist, wenn die horizontale Decke kleiner oder gleich 1 m breit ist, der Rauchwarnmelder an der Schräge zu montieren. Ist die horizontale Decke mehr als 1 m breit, ist der Rauchwarnmelder mittig an der horizontalen Decke zu montieren, siehe Abb. 3.

Abb. 3

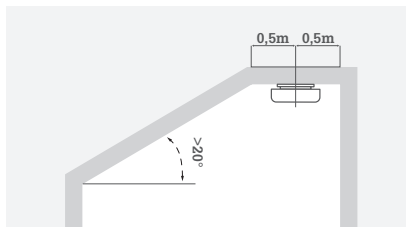

8. Geschlossene Türen und andere Hindernisse können den Weg von Rauch und Hitze zum Melder verhindern, sodass Bewohner ggf. nicht gewarnt werden können. Zum optimalen Schutz stellen Sie jeden Raum mit Rauchmeldern aus.

9. Lesen Sie dazu den Abschnitt „Zu Vermeidende Montageorte“.

BESTER MONTAGEORT
(IN DER MITTE DER ZIMMERDECKE)

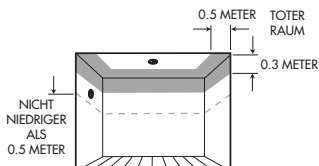

KEINE MASSSTABZEICHNUNG

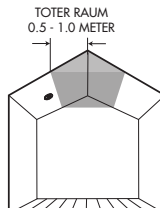

10. Bei Räumen, die durch bis an die Decke ragende Balken oder Unterzüge (Unterteilungen) in Deckenfelder unterteilt sind gilt, ist die Höhe der Unterteilungen $< 0,2\text{m}$, bleiben die Unterzüge ohne Berücksichtigung und der/die Rauchwarnmelder darf/dürfen auch auf diesem Unterzug/diesem Unterzügen selbst installiert werden.

11. Sind in diesen Räumen Balken mit einer Balken-Höhe $> 0,2\text{m}$, so ist wenn die daraus entstehenden Deckenfelder eine Fläche von $> 36\text{m}^2$ aufweisen, je Deckenfeld ein Rauchwarnmelder anzubringen.

12. In Räumen mit Balken mit einer Balken-Höhe $> 0,2\text{m}$ und daraus entstehenden Deckenfeldern mit einer Fläche von $< 36\text{m}^2$, bleiben die einzelnen Deckenfelder unberücksichtigt. Ein Rauchmelder ist in einem Deckenfeld oder auf dem

Balken, vorzugsweise in der Raummitte anzuordnen.

13. Bei Räumen mit einer Grundfläche von > 60 m² ist je 60 m² ein weiterer Rauchwarnmelder in den jeweiligen Flächenmitten anzubringen.

14. Ist in Ausnahmefällen eine Deckenmontage nicht möglich (z. B. bei nicht ausreichender Festigkeit der Decke), so sollte der Rauchwarnmelder seitlich, vorzugsweise an der längeren Wand des Raumes 0,3 m bis 0,5 m unterhalb der Decke möglichst im mittleren Drittel der Wand montiert werden.

Die Wandfläche oberhalb und unterhalb von 1,0 m sollte frei von Gegenständen/ Einrichtungsgegenstände sein.
+/- 0,5 m um den Rauchmelder muß frei von Gegenständen/ Einrichtungsgegenstände sein.

WELCHE EINSCHRÄNKUNGEN GELTEN FÜR DEN RAUCHMELDER?

Der FireAngel-Rauchmelder ist so konzipiert, dass er Sie durch einen Signalton warnt, wenn er Rauch erfasst, d. h. er kann Rauch nur erfassen und Sie warnen, wenn der Rauch ihn erreicht! Wenn ein Feuer in einem entfernt zur

Position des Rauchmelders liegenden Bereich ausbricht, z. B. in einem anderen Raum oder auf einer anderen Etage, erreicht der Rauch den Rauchmelder u. U. nicht rechtzeitig oder in ausreichender Menge, um Sie vor der Gefahr zu warnen.

Wir empfehlen, dass Sie mindestens einen Thermoptek-Rauchmelder in jedem Flur Ihrer Wohnung montieren. Um eine umfassende Abdeckung zu erzielen, sollte auch in jedem Raum ein Rauchmelder installiert sein.

Dieser Rauchmelder reagiert u.U. nicht rechtzeitig genug, wenn er nicht an einer optimalen Position montiert wurde oder sich großflächig Möbel und andere Hindernisse zwischen dem Rauchmelder und dem Feuer befinden.

ZU VERMEIDENDE MONTAGEORTE

Es wird empfohlen, den FireAngel-Rauchmelder an folgenden Orten NICHT zu montieren:

- Badezimmer, Duschräume und anderen sehr dampfhaltigen und feuchten Räumen, in denen Feuchtigkeit zu Fehlalarmen führen könnten.
- Küchen, Küchenbereiche sollten mit Hitzemeldern geschützt werden, da die beim Kochen entstehenden Verbrennungspartikeln zu Fehlalarmen und einer permanenten Verunreinigung des Rauchmeldersensors führen.
- In Bereichen, wo die Sensorkammer durch übermäßig viel Staub oder Schmutz verunreinigt werden könnte,

sodass das Gerät überempfindlich reagiert oder den Eintritt von Rauch beeinträchtigt wird.

- In Bereichen, wo die Umgebungstemperatur nicht kontrolliert und möglicherweise unter 4°C (40°F) fallen oder über 38°C (100°F) ansteigen kann, z. B. in unbeheizten Gebäuden, offenen Dachräumen.
- Sehr schmutzige, staubige oder schmierige Bereiche.
- In sehr zugigen Bereichen, wie z. B. in der Nähe von Deckenlüftern oder Frischluftauslässen. Durch Luftzug kann Rauch von den Rauchmeldern weggeblasen werden.
- In Insekten befallenen Bereichen. Insekten können die Öffnungen der Sensorkammer verstopfen und so ein Eindringen von Rauch verhindern oder einen Fehlalarm auslösen.
- Innerhalb eines Abstands von 30 cm zu einer Leuchtstoffröhre, die elektrische Störungen aussenden und so den korrekten Betrieb des Rauchmelders verhindern kann.
- Weniger als 50 cm von der Wand entfernt, wenn er an der Decke montiert wird. (siehe „Montage des Rauchmelders“).
- Nicht in der Spitze eines Daches, da sich hier im Brandfalle rauchfreie Luft ansammeln könnte.
- Innerhalb eines Abstands von 30 cm zu Leuchten oder anderen an der Decke montierten Hindernissen.

WARNUNG: Wird der Rauchmelder über einen längeren Zeitraum Temperaturen

ausgesetzt, die außerhalb des zuvor angegebenen Temperaturbereichs liegen, verringert sich die Lebensdauer des Produkts.

WARNUNG: Der Rauchmelder funktioniert nur bei ausreichender Batterieleistung.

Gegen Ende der Lebensdauer der integrierten Long-Life-Batterie im Rauchmelder, ertönt alle 40 Sekunden ein Piepen, das einen niedrigen Batterieladestatus anzeigt. In diesem Fall müssen Sie die Einheit innerhalb von 30 Tagen austauschen.

WICHTIG: Rauchmelder sollen Sie mit einem akustischen Signal warnen, wobei die Lautstärke des Warnsignals der Europäischen Norm EN 14604:2005 entspricht. Geschlossene Türen, Wände und starke Umgebungsgeräusche reduzieren diese Lautstärke. Ferner kann ein temporärer oder permanenter Hörverlust dazu führen, dass das Warnsignal nicht gehört wird. Auch Musik- und Verkehrslärm und andere laute Schallquellen können verhindern, dass das Warnsignal gehört wird.

Sehr tiefer Schlaf, vor allem in Verbindung mit Alkohol und/oder Drogenkonsum verringert das Wahrnehmungsvermögen u.U. ganz erheblich. Überprüfen Sie, dass Sie das Alarmsignal des Rauchmelder unter allen Bedingungen gehört wird.

Montieren Sie im Zweifelsfall einen weiteren Rauchmelder in der Nähe der Schlafstelle.

WARNUNG: Der Rauchmelder ist nicht zum Warnen von Menschen mit Hörverlust geeignet. Wir empfehlen, dass spezielle Warnsysteme montiert werden, die Menschen mit Hörverlust warnen.

WARNUNG: Der diesem Handbuch beiliegende Rauchmelder enthält die neueste Technologie und hält gemäß unabhängigen Tests alle relevanten europäischen Normen ein. Wie bei jedem anderen elektronischen Produkt auch, kann auch dieses Gerät ausfallen oder nicht alle Arten von Feuer rechtzeitig genug erkennen, um Sie vor einer Gefahr zu warnen und Ihnen ausreichend Zeit zur Flucht zu geben. Testen Sie den Rauchmelder regelmäßig, um eine einwandfreie Funktionsweise des Rauchmelders sicherzustellen. Der FireAngel®-Rauchmelder ist nur für den in diesem Handbuch beschriebenen Einsatz in Wohnhäusern und nicht für gewerbliche oder industrielle Anwendungen geeignet. Er ist so konzipiert, dass er Rauch erfasst und Sie mit einem akustischen Signal warnt. Er erkennt weder Kohlenstoffmonoxid, Flammen noch Gase. Ferner kann er keine Brände verhindern oder löschen.

Dieser FireAngel®-Rauchmelder hat eine begrenzte Nutzungsdauer von 10 Jahren und darf nicht als Ersatz für eine Lebens- und Sachversicherung angesehen werden. Wie alle elektronischen Gegenstände kann er verschleißen oder ausfallen. Er sollte regelmäßig getestet und bei einer Fehlfunktion umgehend ausgetauscht werden, spätestens aber nach 10 Jahren.

MONTAGE DES RAUCHMELDERS

WICHTIG: Stellen Sie sicher, dass Sie dieses Handbuch vor der Montage des Rauchmelders gelesen haben.

1 Vorbereitungen

Die Montageplatte muss an der Decke oder Wand befestigt sein.

Brechen Sie die Laschen an der Montageplatte heraus. Verwenden Sie die Befestigungsschlitze an der Montageplatte als Richtlinie, wenn Sie die Position der Bohrlöcher markieren. Bohren Sie die Löcher mit einem Bohrer der richtigen Größe und setzen Sie ggf. die mitgelieferten Befestigungsverankerungen aus Kunststoff ein.

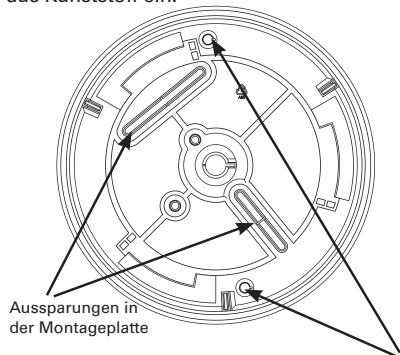

Wenn Sie die alternativen Befestigungslöcher der Montageplatte verwenden, benutzen Sie bitte Senkkopfschrauben um die Montageplatte korrekt zu montieren.

2 Befestigungsplatte anbringen

Befestigen Sie die Montageplatte mit den mitgelieferten Schrauben an der Decke oder Wand.

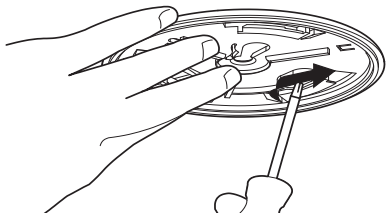

3 Montieren Sie Ihren Rauchmelder

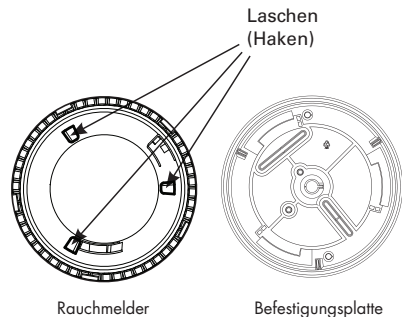

Der Mechanismus an der Rückseite des Rauchmelders aktiviert diesen, sobald er korrekt mit der Montageplatte verbunden ist. Der Rauchmelder hat drei Laschen (Haken) auf seiner Rückseite, die in die drei Schlitze an der Montageplatte geschoben

werden müssen. Wird der Rauchmelder in Verbindung mit der in dieser Verpackung enthaltenen neuen Montageplatte verwendet, kann der Rauchmelder in beliebiger Lage montiert werden. Richten Sie die Laschen (Haken) einfach an den Öffnungen am Ende der Schlitze aus und drehen Sie dann den Rauchmelder bis zum Anschlag im Uhrzeigersinn. Vergewissern Sie sich, dass der Rauchmelder wirklich bis zum Anschlag gedreht wurde.

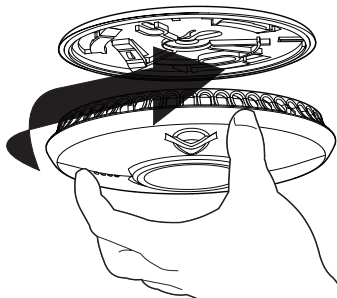

Sobald der Rauchmelder richtig an der Montageplatte befestigt wurde, wird die im Gerät fest integrierte Long-Life-Batterie aktiviert.

4 Testen Sie Ihren Rauchmelder

Warten Sie nach dem Anbringen des Rauchmelders an der Grundplatte fünf Sekunden, damit der Rauchmelder aktiviert wird, und testen Sie dann den Rauchmelder (siehe „Testen des Alarmsignals“).

Arretierung der Montageplatte

Der Rauchmelder kann bei Bedarf auf der Montageplatte arretiert werden. Um diese Funktion zu aktivieren, entfernen Sie mithilfe eines Schraubenziehers vor der Montage die drei kleinen Vorprägungen auf der Grundplatte.

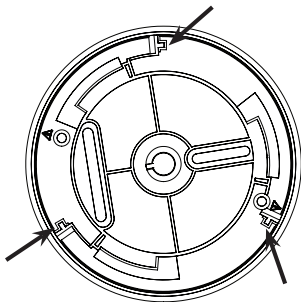

Um den Rauchmelder von der Montageplatte abzunehmen, nachdem die Arretierung aktiviert wurde, muss diese zunächst gelöst werden. Die Arretierung ist durch eine der Seitenlüftungsöffnungen neben der Summeröffnung zu sehen. Schieben Sie die Arretierung mithilfe eines Schraubendrehers weg. Drehen Sie den Rauchmelder gegen den Uhrzeigersinn; behalten Sie dabei den Druck mit dem Schraubendreher bei.

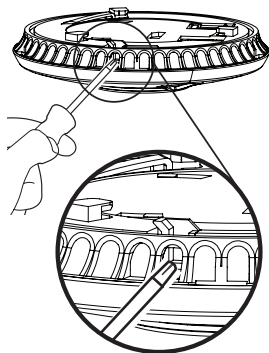

BETRIEB

Optische / Akustische Anzeige für den Alarmmodus

Im Alarmmodus blinkt die rote LED schnell einmal pro Sekunde und ein akustisches Alarmsignal ertönt.

Optische / Akustische Anzeige im Normalbetrieb

Im Normalbetrieb blinkt die LED nicht und das akustische Alarmsignal ist ausgeschaltet.

Schwacher Ladezustand der Long-Life-Batterie

WICHTIG: Die Long-Life-Batterie des Rauchmelders muss ausreichend Kapazität haben, um einwandfrei zu funktionieren.

Sollte der Ladezustand der Long-Life-Batterie im FireAngel-Rauchmelder niedrig sein, wird der Rauchmelder ein Mal alle 40 Sekunden einen Piepton abgeben. In diesem Fall müssen Sie den Rauchmelder, sobald als möglich austauschen. Der FireAngel®-Rauchmelder wird dieses akustische Warnsignal für einen niedrigen Ladezustand der Long-Life-Batterie mindestens 30 weitere Tage abgeben. Wird der Rauchmelder jedoch nach dieser Zeit nicht ausgetauscht, hat er möglicherweise nicht mehr genügend Leistung, um Sie im Falle eines echten Brands zu warnen. Wenn Sie den Rauchmelder von der Montageplatte abbauen, wird die Batterie automatisch deaktiviert und die Wiedergabe des akustischen Pieptons zur Anzeige eines niedrigen Batteriestands gestoppt. Jetzt können Sie den Rauchmelder entsorgen. Weitere Informationen zur Entsorgung finden Sie auf Seite 20.

TESTEN DES ALARMSIGNALS

Folgen Sie den Anweisungen, um den korrekten Betrieb sicherzustellen.

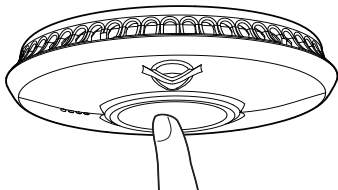

Der Rauchmelder muss richtig an der Grundplatte befestigt sein, bevor er getestet werden kann.

- a** Drücken Sie kurz auf die Test-Taste in der Mitte des Geräts.

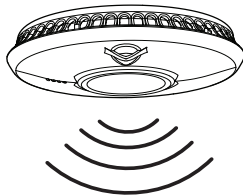

- b** Der Rauchmelder wird ein akustisches Warnsignal bestehend aus zwei Zyklen mit jeweils drei lauten Pieptönen wiedergeben und dann automatisch stoppen.

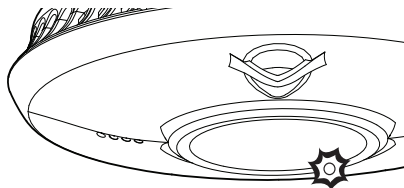

- c** Die rote LED am Rauchmelder wird während der Wiedergabe des akustischen Warnsignals rasch blinken.

HINWEIS: Der elektronische Testknopf überprüft den gesamten Rauchmelder. Sie müssen daher den Rauchmelder nicht

mit Rauch testen. Falls der Rauchmelder beim Testen kein akustisches Warnsignal wiedergibt, ziehen Sie gleich den Abschnitt „Fehlerbehebung“ am Ende dieses Handbuchs zu Rate.

WARNUNG: Wie alle elektronischen Sicherheitsprodukte sollten Sie auch diesen Rauchmelder regelmäßig testen.

STUMMSCHALTUNG EINES ALARMSIGNALS

GEFAHR: Falls der FireAngel®-Rauchmelder ein lautes Alarmsignal wiedergibt und Sie den Rauchmelder nicht gerade testen, warnt Sie der Rauchmelder vor einer potenziellen Gefahrensituation, die unmittelbar Ihre Aufmerksamkeit erfordert. Verwenden Sie die Stummschaltung des Rauchmelders nur, nachdem Sie sich vergewissert haben, dass keine Gefahrensituation durch Ausbrechen eines Brandes vorliegt. Blockieren Sie nicht die Entlüftungsöffnungen des Rauchmelders oder deaktivieren Sie ihn nicht auf irgendeine Weise. Andernfalls werden Sie nicht länger durch ihn geschützt. Rauchmelder reagieren manchmal auf Dämpfe beim Kochen oder auf andere Nicht-Notfall-Situationen. Dieser Rauchmelder verfügt über eine Stummschaltfunktion.

Falls ein Fehlalarm ausgelöst wurde, können Sie Ihren Rauchmelder durch Drücken der mittleren Test-Taste für kurze Zeit stummschalten. Der Rauchmelder wird nach zehn Minuten automatisch zu seiner vollständigen Funktionsweise zurückkehren.

HINWEIS: Wenn der Rauchanteil, der den Rauchmelder erreicht sehr groß ist, wird die Stummschaltung vorzeitig aufgehoben und das Alarmsignal wird wieder zu hören sein.

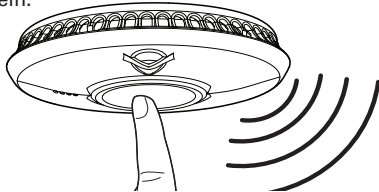

- a Drücken Sie kurz auf den Testknopf und der Ton des Rauchmelders wird für kurze Zeit stummgeschaltet.

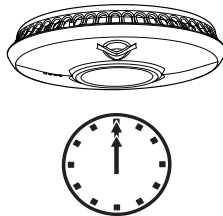

- b Der Rauchmelder wird stummgeschaltet und wechselt für rund 10 Minuten in eine Phase mit einer verminderten Empfindlichkeit.

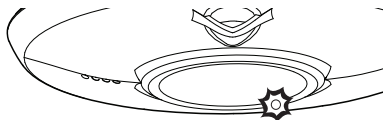

- c Während dieser Rücksetzphase mit verminderter Empfindlichkeit wird die rote LED des Rauchmelders rascher blinken als im Normalfall.

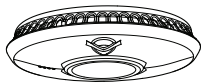

- d Nach Abschluss des Rücksetzzyklus wird der Rauchmelder automatisch seine vollständige Empfindlichkeit zurückerlangen.

GEFAHR: Ignorieren Sie niemals ein Warnsignal. Andernfalls könnte es zu Verletzungen oder sogar zum Tod kommen. Falls Ihr Rauchmelder auslöst und ein Warnsignal wiedergibt und Sie sich nicht absolut sicher ob der Rauchquelle sind, lassen Sie alle Bewohner umgehend das Haus verlassen.

STUMMSCHALTUNG DER WARNUNG BEI NIEDRIGEM BATTERIESTATUS

Die Warnungen bei niedrigem Batteriestatus treten häufig nachts auf. Den hörbaren Signalton können Sie durch Drücken der Testtaste für einen Zeitraum von 8 Stunden unterdrücken. Ihr FireAngel-Rauchmelder erkennt den Rauch während

dieser Zeit bei stummgeschalteter Warnung über niedrigen Batteriestatus trotzdem. Es wird jedoch empfohlen, den FireAngel-Melder unverzüglich zu ersetzen, möglichst innerhalb von 30 Tagen, weil Ihr FireAngel-Melder Sie nach dieser Zeit eventuell nicht mehr sicher und zuverlässig schützen kann.

WARNUNG: Ihr FireAngel-Rauchmelder kann nicht stummgeschaltet werden, wenn der Piepton auf eine andere technische Störung hinweist. In diesem Fall sollte das Gerät unverzüglich ersetzt werden, um den Schutz bei einem Feuer sicherzustellen.

ROUTINEMÄSSIGE WARTUNG

Der FireAngel-Rauchmelder wurde so konstruiert, dass der so wartungsfrei wie möglich ist. Es gibt jedoch einige Dinge, die Sie tun müssen, damit er auch weiterhin einwandfrei funktioniert.

ACHTUNG: Der FireAngel-Rauchmelder ist ein versiegeltes elektrisches Gerät und es sollte in keinem Fall versucht werden, das Gehäuse zu öffnen. Durch den Versuch, das Gehäuse zu öffnen, erlischt jeglicher Garantieanspruch.

Testen

Testen Sie den Rauchmelder regelmäßig (siehe Abschnitt „Testen des Alarmsignals“). Jede Fehlfunktion sollte an den Kundendienst des Fachhändlers weitergeleitet werden.

Reinigen

Der Rauchmelder sollte mindestens alle drei Monate mit einem Staubsauger und einem weichen Bürsteneinsatz gereinigt werden.

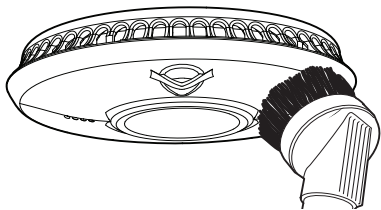

WARNUNG: Der FireAngel-Rauchmelder kann fälschlicherweise ausgelöst werden, während Sie ihn mit einem Staubsauger absaugen.

WICHTIG: Verwenden Sie keine Reinigungslösungen oder -mittel auf dem FireAngel-Rauchmelder, da diese den Sensor oder den Schaltkreis beschädigen könnten. Den Rauchmelder kann mit einem leicht angefeuchteten Tuch abgewischt werden.

ACHTUNG: Streichen Sie den Rauchmelder weder mit Farbe noch mit Lack an. Dies könnte die Öffnungen versperren und so verhindern, dass Rauch in die Sensorkammer gelangt.

VERHALTEN IM BRANDFALL

Richtig installierte und gewartete Rauch- und Hitzemelder sind ein wesentlicher Bestandteil eines guten Brandschutzkonzeptes für Ihr Haus. Überprüfen Sie Ihr Haus auf Brandgefahren und beseitigen Sie diese nach Möglichkeit.

- Wenn ein Feuer ausbricht, kann sich ein vorbereiteter und geübter Fluchtplan als lebenswichtig erweisen. Bereiten Sie einen Fluchtplan vor und üben Sie ihn, bevor ein Feuer ausbricht. Gehen Sie bei jeder Feueralarmübung die folgenden Regeln mit Ihren Kindern durch. So wird sich in einer wirklichen Notfallsituation jeder an sie erinnern.
- Verfallen Sie nicht in Panik, bleiben Sie ruhig. Ihre sichere Flucht hängt davon ab, dass Sie klar denken und sich daran erinnern, was Sie geübt haben.
- Informieren Sie jeden Bewohner über den Brand.
- Verlassen Sie das Gebäude bzw. Haus so schnell wie möglich. Folgen Sie dem geplanten Fluchtweg. Halten Sie nicht an, um Dinge mitzunehmen oder sich anzuziehen.
- Befühlen Sie die Türen, um zu sehen, ob sie heiß sind. Ist dies der Fall, öffnen Sie sie nicht - verwenden Sie einen alternativen Fluchtweg.
- Halten Sie sich in Bodennähe auf. Rauch und heiße Gase steigen nach oben.

- Bedecken Sie Ihre Nase und Ihren Mund mit einem Tuch (wenn möglich einem nassen Tuch). Atmen Sie kurz und nur leicht ein.
- Halten Sie Türen und Fenster geschlossen. Öffnen Sie sie nur, wenn dies für Ihre Flucht erforderlich ist.
- Versammeln Sie sich an Ihrem geplanten Treffpunkt, nach dem Sie das Haus verlassen haben. Zählen Sie die Personen.
- Rufen Sie so bald wie möglich die Feuerwehr unter der Rufnummer 112 (Deutschland) von außerhalb Ihres Hauses bzw. Gebäudes an. Wenn möglich verwenden Sie das Festnetztelefon eines Nachbarn oder eine Telefonzelle anstatt eines Mobiltelefons (da die Position über das Telefon zurückverfolgt werden kann, wenn z. B. die Verbindung zusammenbricht oder der Akku leer ist).
- Geben Sie Ihre Adresse und Ihren Namen an.
- Gehen Sie niemals zurück in das Gebäude, bis ein Mitglied der Feuerwehr Ihnen mitgeteilt hat, dass dies ungefährlich ist.

Wenden Sie sich an Ihren Brandschutz-Fachhändler oder an die lokale Feuerwehr. Sie werden weitere Ratschläge geben, wie Sie Ihr Zuhause brandsicherer machen und den Fluchtweg für Ihre Familie planen können.

REPARATUR

Versuchen Sie NICHT, den FireAngel-Rauchmelder zu reparieren, andernfalls wird Ihre Garantie erlöschen. Wenn der Rauchmelder nicht ordnungsgemäß funktioniert, lesen Sie den nächsten Abschnitt „Fehlerbehebung“ durch. Falls Sie das Problem nicht beheben können, setzen Sie sich bitte mit Ihrem Fachhändler in Verbindung.

Falls die Garantie des FireAngel-Rauchmelders abgelaufen ist, tauschen Sie ihn umgehend gegen einen vergleichbaren FireAngel-Rauchmelder aus.

FEHLERBEHEBUNG

| Problem | Lösung |
|--|---|
| Der FireAngel-Rauchmelder gibt während des Testens kein Warnsignal wieder | <ul style="list-style-type: none">• Vergewissern Sie sich, dass der Rauchmelder bis zum Anschlag im Uhrzeigersinn gedreht wurde und sicher an der Montageplatte befestigt wurde (d. h. das Power-Pack wurde aktiviert). Falls Sie den Rauchmelder unmittelbar nach der ersten Aktivierung des Geräts testen wollen, lassen Sie einige Sekunden vor dem Test vergehen, damit sich die Elektronik des Geräts einregeln kann.• Achten Sie darauf, fest auf die Mitte der Test-Taste zu drücken.• Wenn die Einheit stummgeschaltet wurde und sie sich nun im eingeschränkten Empfindlichkeitsmodus befindet, kann u. U. kein Test durchgeführt werden. Warten Sie 15 Minuten und versuchen Sie es erneut.• Falls der Rauchmelder erst kürzlich montiert wurde und weiterhin kein Selbsttest erfolgreich durchgeführt werden konnte, wenden Sie sich an den technischen Kundendienst. |
| Der FireAngel-Rauchmelder gibt regelmäßig Warnsignale | <ul style="list-style-type: none">• Kontrollieren Sie den Montageort des Rauchmelders (siehe „Anwendung“ und „Montage Des Rauchmelders“).• Prüfen Sie, ob der Rauchmelder definitiv die Geräuschquelle ist. Stellen Sie durch einen Eliminierungsprozess sicher, dass das Geräusch nicht von einem anderen Alarm stammt (Rauch-/Kohlenmonoxid-/Gasmelder/Alarmanlage). |
| Der FireAngel-Rauchmelder wird ausgelöst, auch wenn kein Rauch sichtbar ist | <ul style="list-style-type: none">• Kontrollieren Sie den Montageort des Rauchmelders (siehe den Abschnitt „Montage Des Rauchmelders“).• Reinigen Sie den Rauchmelder (siehe Abschnitt „Routinemässige Wartung“). |
| Es kommt häufig zu Fehlalarmen | <ul style="list-style-type: none">• Kontrollieren Sie den Montageort des FireAngel® Rauchmelders (siehe Abschnitt „Montage Des Rauchmelders“).• Reinigen Sie den Rauchmelder (siehe Abschnitt „Routinemässige Wartung“).• Wenn es weiterhin zu häufigen Fehlalarmen kommt, wenden Sie sich für Hilfe an den technischen Kundendienst. |
| Warnung bei niedrigem Batteriestatus: der Piepton kann nicht stummgeschaltet werden, wenn die Testtaste gedrückt ist | <ul style="list-style-type: none">• Sie können den warnenden Piepton über niedrigen Batteriestatus nur maximal 10-mal stummschalten. Ersetzen Sie Ihren FireAngel-Rauchmelder unverzüglich, um den Schutz bei einem Feuer sicherzustellen.• Wenn die rote LED zu einer anderen Zeit blinkt als der Piepton, wird dadurch auf eine Störung hingewiesen.• Im Garantiezeitraum kontaktieren Sie den Technischen Support (siehe nachstehend). Ansonsten ersetzen Sie das Gerät unverzüglich. |
| Wenn der Rauchmelder nicht einwandfrei funktioniert, sollte der Rat des Herstellers eingeholt werden | <ul style="list-style-type: none">• Falls Sie Fragen zum Betrieb des Rauchmelders haben, wenden Sie sich bitte an Ihren Fachhändler (Siehe Abschnitt „Servicetechnischer Kundendienst“). |

ENTSORGUNG

Neue europäische Richtlinien über die Entsorgung von Elektromüll (WEEE) sind seit 2005 in Kraft. Elektrische Altgeräte dürfen nicht mit Ihrem anderen Hausmüll entsorgt werden. Die Rauchmelder werden über das Recycling-Programm für elektrische und elektronische Altgeräte (WEEE - Waste Electronic and Electrical Equipment) zurückgenommen. Bitte entsorgen Sie dort, wo derartige Einrichtungen vorhanden sind.

Bitte nehmen Sie Kontakt mit Ihrer Gemeindeverwaltung auf, um sich über die Entsorgungsstandorte in Ihrer Region zu informieren.

Sobald der Rauchmelder von der Montageplatte abgebaut ist, wird die Long-Life-Batterie automatisch deaktiviert und die Wiedergabe des akustischen Pieptons zur Anzeige eines niedrigen Batteriestands gestoppt. Jetzt können Sie die Einheit entsorgen.

WARNUNG: VERSUCHEN SIE NICHT, DAS GEHÄUSE ZU ÖFFNEN.

WARNUNG: VERBRENNEN SIE DAS GERÄT NICHT.

WIE SIE IHR HEIM SICHER MACHEN

Die Montage von Rauchmeldern ist nur ein Schritt zum Schutz Ihrer Familie vor Feuer. Sie müssen auch Schritte unternehmen, die die Wahrscheinlichkeit verringern, dass ein

Feuer bei Ihnen Zuhause ausbricht. Wenn ein Feuer ausgebrochen ist, müssen Sie Ihre Fluchtchancen erhöhen.

Für ein gute Brandschutzprogramm müssen Sie Folgendes tun:

- 1 Montieren Sie Rauchmelder richtig. Befolgen Sie sorgfältig ALLE Anweisungen in diesem Handbuch. Halten Sie Ihre Rauchmelder sauber und testen Sie diese regelmäßig.

RAUCHMELDER, DIE NICHT EINWANDFREI ARBEITEN, WERDEN SIE NICHT BEI EINEM FEUER WARNEN.

- 2 Tauschen Sie Ihre Rauchmelder umgehend aus, wenn sie nicht einwandfrei arbeiten sollten.
- 3 Befolgen Sie die Brandschutzregeln und vermeiden Sie Gefahrensituationen:
 - Verwenden Sie Rauchtensilien, wie Zigaretten, Zigarren usw., richtig. Rauchen Sie niemals im Bett.
 - Bewahren Sie Streichhölzer und Feuerzeuge außerhalb der Reichweite von Kindern auf.
 - Bewahren Sie brennbare Materialien in geeigneten Behältern auf. Verwenden Sie diese niemals in der Nähe von offenen Flammen oder Funken.
 - Halten Sie elektrische Geräte und Verkabelungen in gutem Zustand. Überlasten Sie die elektrischen Schaltkreise nicht.
 - Halten Sie Herde, Feuerstellen, Kamine

und Grills fettfrei. Vergewissern Sie sich, dass sie ordnungsgemäß installiert sind (nicht in der Nähe zu brennbaren Materialien).

- Halten Sie mobile Heizgeräte und offene Flammen, wie bei einer Kerze, entfernt von brennbaren Materialien.
- Häufen Sie keine Abfälle innerhalb Ihres Zuhauses an, da diese hervorragende Brandquellen darstellen.
- Halten Sie Ersatzbatterien für Ihre batteriebetriebenen Rauchmelder bereit.
- Erstellen Sie ein Fluchtplan für Ihre Familie und üben Sie diesen mit jedem Mitglied Ihres Haushalts, einschließlich kleiner Kinder, sollten Sie welche haben.
- Zeichnen Sie einen Grundriss Ihres Zuhauses und suchen Sie für jeden Raum zwei Wege, diesen zu verlassen. Es sollte einen Weg geben, jedes Schlafzimmer ohne Öffnen der Tür zu verlassen. Ferner sollte ein alternativer Fluchtweg aus dem oberen Stockwerk vorhanden sein, falls die Treppen versperrt sind (z. B. eine Feuerleiter oder eine Rettungsleiter).
- Stellen Sie sicher, dass jeder das Warnsignal des Rauchmelders erkennt und weiß, wie er darauf zu reagieren hat.
- Sind kleine Kinder im Haus, ist es wichtig, ihnen zu erklären, was das Warnsignal des Rauchmelders bedeutet. Bringen Sie ihnen bei, dass sie das Haus im Notfall eigenständig verlassen müssen. Zeigen Sie ihnen, wie sie prüfen können, ob Türen heiß sind, bevor sie sie öffnen. Zeigen Sie ihnen, dass sie sich in Bodennähe

aufhalten und wenn notwendig auf dem Boden kriechen sollen. Zeigen Sie ihnen, wie sie einen alternativen Ausgang nutzen, wenn die Tür heiß und daher nicht geöffnet werden sollte.

- Legen Sie einen Sammelplatz in sicherer Entfernung zu Ihrem Haus fest. Stellen Sie auch hier sicher, dass Ihre Kinder, sofern Sie welche haben, verstanden haben, dass sie im Falle eines Feuers dorthin gehen und dort auf Sie warten sollen.
- Halten Sie mindestens alle sechs Monate eine Feueralarmübung ab, um sicherzustellen, dass jeder, einschließlich kleiner Kinder, weiß, was zu tun ist und wie er das Haus sicher verlassen kann.
- Überlegen Sie sich, von wo aus Sie außerhalb Ihres Hauses die Feuerwehr rufen können. Wenden Sie sich an Ihre lokale Feuerwehr. Sie werden Ihnen weitere Ratschläge geben, wie Sie Ihr Zuhause brandsicherer machen und den Fluchtweg für Ihre Familie planen können.

GARANTIE

FireAngel Safety Technology Limited – ansässig in Sir William Lyons Rd, Vanguard Centre, Coventry CV4 7EZ, Vereinigtes Königreich – garantiert dem Originalkäufer für einen Zeitraum von zehn (10) Jahren ab dem Kaufdatum, dass der beiliegende Rauchmelder bei normaler Verwendung in Wohngebäuden und Wartung frei von Mängeln hinsichtlich Material und Ausführung ist. FireAngel Safety Technology Limited gewährleistet

hiermit, während dieses 10-jährigen Zeitraums beginnend ab dem Kaufdatum, nach eigenem Ermessen, das fehlerhafte Gerät zu reparieren oder auszutauschen.

Hierzu wird das fehlerhafte Gerät frankiert, mit einer eindeutigen Fehlerbeschreibung und mit Nachweis des Kaufdatums an den Fachhändler zurückgesandt.

Die Garantie auf einen ausgetauschten Rauchmelder des Typs ST-622-DE läuft bis zum Ende des verbleibenden Originalgarantiezeitraums des ursprünglich erworbenen Rauchmelders -d. h. es zählt das Datum des Originalkaufs und nicht das Lieferdatum des Ersatzprodukts. FireAngel Safety Technology Limited behält sich das Recht vor, ein alternatives, dem ausgetauschten Produkt gleichwertiges Gerät anzubieten, sofern das Originalmodell nicht länger verfügbar oder auf Lager ist. Diese Garantie gilt für den Originalkäufer ab Kaufdatum des Originalprodukts und ist nicht übertragbar. Ein Kaufnachweis ist erforderlich.

Diese Garantie deckt keine Schäden ab, die durch einen Unfall, unsachgemäßen Gebrauch, Demontage oder Missbrauch des Produkts oder mangelnde Sorgfalt gegenüber dem Produkt oder durch andere als die in diesem Benutzerhandbuch angegebenen Anwendungen verursacht werden. Sie deckt auch keine Ereignisse oder Bedingungen ab, die außerhalb der Kontrolle von FireAngel Safety Technology

Limited liegen, wie z. B. höhere Gewalt (Feuer, starke Unwetter usw.). Sie gilt nicht für Einzelhändler, Dienstleistungszentren, Großhändler und Vertreter. FireAngel Safety Technology Limited wird keine Änderungen dieser Garantie durch Drittparteien anerkennen.

FireAngel Safety Technology Limited haftet weder für zufällig entstandene Schäden noch Folgeschäden, die durch die Verletzung jeglicher ausdrücklicher oder implizierter Garantien verursacht wurden. Soweit dies nicht durch geltendes Gesetz verboten ist, beschränkt sich die Garantie, zur Zusicherung der allgemeinen Gebrauchstauglichkeit, auf einen Zeitraum von 10 Jahren und räumlich auf das Land der Bundesrepublik Deutschland.

Es gelten weiterhin die gesetzlichen Gewährleistungsvorschriften, deren Inanspruchnahme unentgeltlich ist. Die vorliegende Garantie schränkt diese Rechte nicht ein, dem Käufer werden dadurch zusätzliche Rechte eingeräumt.

SERVICE - TECHNISCHER KUNDENDIENST

Wenn Ihr Rauchmelder nicht mehr funktioniert und Sie alle Abschnitte, wie „Montage Des Rauchmelders“, „Fehlerbehebung“, „Routinemässige Wartung“ gelesen und berücksichtigt haben und der Fehler nicht zu beheben ist, dann wenden Sie sich bitte an Ihren Fachhändler.

Wenn Sie den FireAngel-Rauchmelder unter Inanspruchnahme der Garantie zurückzusenden wollen, schicken Sie das Gerät ordnungsgemäß verpackt mit der deaktivierten Long-Life-Batterie (d. h. von der Montageplatte getrennt), dem Kaufnachweis und einer Beschreibung des Rücksendegrundes, zurück an Ihren Fachhändler.

Hersteller:

FireAngel Safety Technology Limited,
Vanguard Centre, Sir William Lyons Rd
Coventry, CV4 7EZ, Großbritannien

Tel: 0800 330 5103

E-Mail: technik@fireangeltech.com

INHOUD

| | | | |
|---|-----------|---|-----------|
| INLEIDING | 25 | ALARMTEST | 34 |
| AUTOMATISCHE ACTIVERING VAN DE ROOKMELDER | 25 | ALARM SMART SILENCE™ | 35 |
| SENORTECHNOLOGIE | 25 | HET BIJNA-LEEG- BATTERIJSIGNAAL TIJDELIJK UITZETTEN | 36 |
| TOEPASSING | 26 | ROUTINE ONDERHOUD | 36 |
| WAAR MOETEN DE ROOKMELDERS WORDEN GEPLAATST? | 27 | GEDRAG BIJ BRAND | 37 |
| WELKE BEPERKINGEN GELDEN ER VOOR DE ROOKMELDER? | 30 | HERSTELLINGEN | 38 |
| HOE INSTALLEERT U UW ROOKMELDER? | 32 | PROBLEMEN OPLOSSEN | 39 |
| WERKING | 34 | VERWIJDERING | 40 |
| | | HOE U UW HUIS VEILIG MAAKT | 40 |
| | | GARANTIE | 41 |
| | | KLANTENSERVICE | 42 |

Opmerking: Deze gebruikershandleiding is ook beschikbaar in een groot lettertype en in andere formaten. Voor meer informatie kunt u ons bellen op het nummer **0800 311 1111 (NL) 0800-29097 (BE)** of kunt u mailen naar: **klantenservice@fireangeltech.com**.

INLEIDING

Gefeliciteerd! Met deze rookmelder heeft u een verstandige investering gedaan in de bescherming van uw gezin en van uw huis. De ST-622-DE, een krachtige rookmelder die aan een hele reeks criteria voldoet, is het ultieme alternatief voor de traditionele rookmelder. De baanbrekende Thermoptek®-technologie combineert de nieuwste ontwikkelingen op het gebied van optische sensortechnologie met een thermische component. De rookmelder reageert hierdoor sneller, zowel bij snelgroeibranden als bij smeulend vuur. Het FireAngel-assortiment wordt voortdurend verbeterd en uitgebreid. Bezoek onze website www.fireangelttech.com om de laatste toevoegingen aan ons assortiment te ontdekken.

BELANGRIJK: Deze handleiding bevat belangrijke informatie over de werking van uw FireAngel-rookmelder. Het is van het grootste belang dat u deze handleiding leest voordat u de melder installeert en gaat gebruiken. Als u deze rookmelder voor anderen installeert, dient u deze handleiding (of een kopie daarvan) achter te laten voor de eindgebruikers.

AUTOMATISCHE ACTIVERING VAN DE ROOKMELDER

Uw rookmelder heeft een levensduur van 10 jaar en wordt gevoed door een interne lithiumbatterij, die in gedeactiveerde

toestand wordt geleverd. De batterij wordt automatisch geactiveerd zodra de rookmelder volledig in de montageplaat is geschroefd. De batterij wordt gedeactiveerd zodra de rookmelder van de montageplaat wordt verwijderd.

WAARSCHUWING: Lithiumbatterijen mogen niet blootgesteld worden aan extreme hitte.

WAARSCHUWING: Het automatische inschakelsysteem van de batterijstroom is alleen van toepassing op de volgende rookmelders met een levensduur van tien jaar: **ST-622-DE**.

BELANGRIJK: Uw melder werkt alleen wanneer deze correct op de montageplaat is gepositioneerd en bevestigd.

SENSORTECHNOLOGIE

Van oudsher worden bij residentiële brandmelders twee types sensortechnologie gebruikt. Optische rookmelders zijn meestal doeltreffender bij het detecteren van smeulende branden, die urenlang kunnen blijven smeulen voordat er vlammen ontstaan.

Snel ontwikkelende branden verspreiden razend snel en produceren minder rook, maar veroorzaken vanaf het begin wel een snelle temperatuurstijging.

Hitemmelders worden geactiveerd wanneer de temperatuur een waarde bereikt (vaak 56 °C). Dergelijke melders worden over het algemeen gebruikt op plaatsen waar

andere meldertypes ongeschikt zijn, bijvoorbeeld in keukens en garages.

THERMOPTEK-SENSORTECHNOLOGIE

De technisch beproefde, gecombineerde thermo-optische detectiemethode zorgt dan weer voor een snelle detectie van zowel smeulende branden als bij snel ontwikkelende branden. Dankzij de continue bewaking van temperatuurveranderingen en de daaruit voortvloeiende hogere responscapaciteit van de rookmelder vermindert de Thermoptek-technologie de gebruikelijke reactietijd bij zowel snel ontwikkelende branden, als smeulbranden.

TOEPASSING

WAARSCHUWING: Om letsel te voorkomen, moet dit apparaat stevig worden bevestigd aan het plafond / muur volgens de installatie-instructies.

WAARSCHUWING: De FireAngel-rookmelder kan niet worden gebruikt ter vervanging van een bekabelde brandmeldinstallatie. Een bekabelde brandmeldinstallatie kan bijvoorbeeld verplicht zijn ten gevolge van stedenbouwkundige vereisten.

Lees het hoofdstuk "Waar moeten de rookmelders worden geplaatst?" om er zeker van te zijn dat de rookmelder op de juiste plaats in de woning wordt gemonteerd.

De rookmelder voldoet aan de minimumvereisten voor wooneenheden in bestaande gebouwen, zolang in elke gang

en op elke verdieping van het gebouw minstens één toestel is geïnstalleerd.



Om in geval van brand zo vroeg mogelijk te worden gewaarschuwd, raden wij aan een rookmelder te installeren in alle ruimten die normaal gesproken een kamertemperatuur tussen 4 °C en 38 °C hebben. Lees het hoofdstuk "Waar moeten rookmelders worden geplaatst?" om er zeker van te zijn dat de rookmelder op de juiste plaats wordt aangebracht in de woning.

WAARSCHUWING: De onderstaande locaties van de rookmelders gelden voor bestaande woningen. De bouw en indeling van elke woning zijn telkens anders. Deze informatie moet bijgevolg slechts als een richtlijn worden beschouwd.

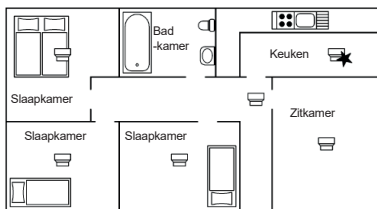
Voorbeeld van aanbevolen plaatsen in een appartement.



Legende:

-  Maximale veiligheid
-  Voor gebruik in ruimtes waar rookmelders niet geplaatst kunnen worden

De montageplaatsen voor rookmelders zijn bindend vastgelegd in de **toepassingsnorm DIN 14676**, die in Duitsland geldt.

In Nederland (2022) en België (2021) zijn rookmelders verplicht. De DIN 14767 geldt voor Duitsland en gebaseerd op maximale veiligheid. Hiervoor zijn meer rookmelders noodzakelijk dan in Nederland en België.

OPMERKING: Keukens moeten in principe worden uitgerust met hitemelders.

Neem contact op met met de plaatselijke brandweer of gemeente om te controleren of er in uw woonplaats aanvullende maatregelen verplicht zijn.

WAARSCHUWING: Deze rookmelder van FireAngel communiceert niet met andere rookmelders of brandalarmsystemen. De rookmelder mag daarom niet worden gebruikt ter vervanging van een brandalarmsysteem dat door de gemeente of overheid wordt opgelegd.

Campers en caravans

Deze rookmelder kan ook worden gebruikt in campers en caravans.

Commerciële en industriële gebouwen

Deze rookmelder is niet bedoeld voor gebruik in commerciële en industriële gebouwen als er een verplichting bestaat om een brandmeldinstallatie te installeren.

WAAR MOETEN DE ROOKMELDERS WORDEN GEPLAATST?

Thermoptek-rookmelders zijn minder gevoelig voor ongewenste meldingen veroorzaakt door kookdampen en zijn

daarom geschikt voor locaties in de buurt van keukens. Net als alle andere rookmelders kunnen Thermoptek-rookmelders echter gevoelig zijn voor stoom (ongewenste melding) en mogen daarom niet te dicht bij badkamers en doucheruimten worden geïnstalleerd.

1. Voor een uitgebreide bescherming moeten rookmelders in principe in alle kamers, gangen, opslagruimten, kelders en bergingen worden geïnstalleerd. Een minimaal beschermingsniveau wordt bereikt door op elke verdieping een rookmelder te installeren in de gang en in het trappenhuis, en in elke slaapkamer. In huizen met verschillende wooneenheden moet elk gezin zijn eigen rookmelders installeren. Het kan nodig zijn om meer dan één rookmelder te installeren, vooral als de gang langer is dan 15 m. In ruimten groter dan 60 m² of gangen langer dan 10 m wordt aanbevolen om meerdere rookmelders te installeren.
OPMERKING: Op vluchtroutes mogen geen hitemelders worden gebruikt in plaats van rookmelders. Hitemelders mogen ter aanvulling van rookmelders alleen worden gebruikt bij de hieronder vermelde toepassingen.
2. In alle slaapkamers moeten in principe rookmelders worden geïnstalleerd.
3. Voor de beste bescherming moet in elke kamer van het huis een rookmelder worden geïnstalleerd, met uitzondering

van de kamers die zijn vermeld in de hoofdstuk "TE VERMIJDEN MONTAGELOCATIES". Hitemmelders moeten in principe worden gebruikt in keukens, stookruimten, wasruimten en garages.

4. In hallen en gangen met een maximale breedte van 3 m mag de afstand tussen twee rookmelders niet meer dan 15 m bedragen.

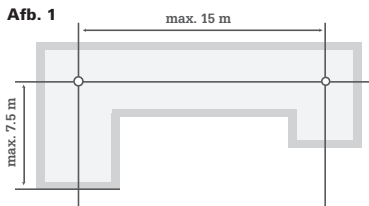

De afstand tussen demelder en het eind-/beginpunt van de gang mag niet groter zijn dan 7,5 m. Ter hoogte van kruisingen, verbindingsgangen en haakse zones (dwarsgangen) van gangen en hallen moet telkens één rookmelder worden geïnstalleerd. In ruimten die zijn uitgerust met hitemmelders mag de dichtstbijzijnde rookmelder niet meer dan 5,30 m van de hitemmelder verwijderd zijn.

5. De afstand tussen de hitemmelder en de wand, de eerstvolgende deur en de volgende hitemmelder mag niet groter zijn dan 5,30 m. Opgelet: Monteer de hitemmelder niet aan de wand.

6. Rookmelders moeten in principe aan het plafond worden aangebracht, indien mogelijk in het midden van de ruimte, en in ieder geval op minstens 50 cm afstand van de wand, balken of interieur-elementen. Als montage aan het plafond niet mogelijk is, kan de rookmelder in uitzonderlijke gevallen ook aan de wand worden gemonteerd, in dit geval op een afstand van minstens 50 cm van het plafond. Neem hierover contact op met de brandweer of uw gemeente. De gedetailleerde voorschriften voor de wandmontage zijn te vinden in DIN 14676.

7. In ruimten met een plafondhellingsgraad van meer dan 20° ten opzichte van het horizontale vlak kunnen zich in de punt van het plafond warmtekussens vormen die het binnendringen van rook in de rookmelder verhinderen. In dat geval moeten rookmelders op ten minste 0,5 m en op maximaal 1 m van het plafond worden gemonteerd. Zie Afb. 2.

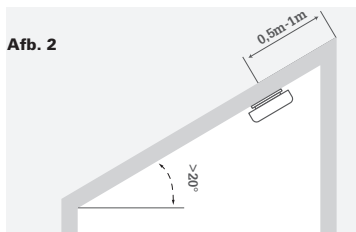

In ruimten die als gevolg van de dakhelling afgeschuind zijn, dient de rookmelder aan de afschuining te worden gemonteerd als de breedte van het horizontale plafond kleiner is dan of gelijk is aan 1 m. Als het horizontale plafond breder is dan 1 m, moet de rookmelder in het midden van het horizontale plafond worden gemonteerd. Zie Afb. 3.

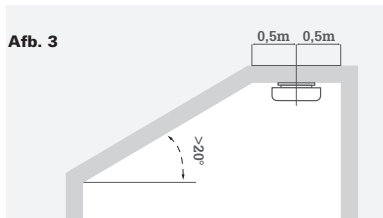

8. Gesloten deuren en andere obstakels kunnen voorkomen dat rook en hitte de melder bereiken, waardoor bewoners in dat geval mogelijk niet gewaarschuwd kunnen worden. Voor een optimale bescherming moet elke ruimte worden uitgerust met een rookmelder.
9. Lees in dit verband het hoofdstuk "TE VERMIJDEN MONTAGELOCATIES".

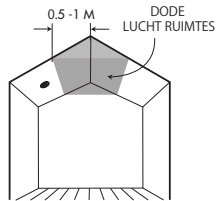

BESTE PLAATS
(IN HET MIDDE VAN HET PLAFOND)

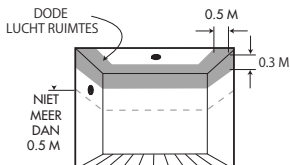

10. In ruimten waarvan het plafond onderverdeeld is door balken of liggers, hoeft met deze onderverdelingen geen rekening te worden gehouden voor zover deze niet hoger zijn dan 0,20 m. Rookmelders mogen in dat geval ook op deze onderverdelingen zelf worden geïnstalleerd.
11. Bevinden zich in deze ruimten echter balken met een hoogte > 0,2 m en hebben de resulterende plafondvelden een oppervlakte > 36 m², moet per plafondveld een rookmelder worden aangebracht.
12. In ruimten met balken met een hoogte > 0,2 m en resulterende plafondvelden

met een oppervlakte van < 36 m² wordt geen rekening gehouden met de afzonderlijke plafondvelden.

Rookmelders moeten in een plafondveld of op de balk worden geplaatst, bij voorkeur in het midden van de ruimte.

13. In ruimten met een vloeroppervlakte van > 60 m² moet per 60 m² in het midden een extra rookmelder worden geïnstalleerd.

14. Als in uitzonderlijke gevallen geen plafondmontage mogelijk is (bijv. als het plafond niet stevig genoeg is), moet de rookmelder zijdelings worden gemonteerd, bij voorkeur aan de lange wand van de ruimte, 0,3 m tot 0,5 m onder het plafond, indien mogelijk in het middelste derde deel van de wand.

Het wandoppervlak boven en onder 1,0 m moet vrij zijn van objecten of interieur-elementen. Rond de rookmelder mogen zich binnen een afstand van een halve meter geen objecten of interieur-elementen bevinden.

WELKE BEPERKINGEN GELDEN ER VOOR DE ROOKMELDER?

De rookmelder van FireAngel is ontworpen om u te waarschuwen met een geluidssignaal als de melder rook detecteert. Dit betekent ook dat de melder de rook alleen kan detecteren en u alleen kan waarschuwen als de rook de melder ook daadwerkelijk bereikt! Als er brand uitbreekt in een ruimte die ver van de locatie van de rookmelder verwijderd is,

zoals een andere ruimte of verdieping, kan het zijn dat de rook de rookmelder niet op tijd of niet in een voldoende concentratie bereikt om u te waarschuwen voor het gevaar.

Wij raden u aan om in elke gang van uw woning minstens één Thermoptek-rookmelder te installeren. Voor een uitgebreide dekking moet ook in elke kamer een rookmelder worden geïnstalleerd.

Het is mogelijk dat deze rookmelder niet op tijd reageert als hij niet in een optimale positie is gemonteerd of als er zich tussen de rookmelder en het vuur een groot meubel of andere obstakels bevinden.

TE VERMIJDEN MONTAGELOCATIES

Wij adviseren om FireAngel-rookmelders **NIET** op de volgende locaties te installeren:

- Badkamers, douches en andere bijzonder vochtige of stomende ruimten waar vocht een ongewenste melding kan veroorzaken.
- Keukens. Keukenruimten moeten worden beschermd met autonome hitemelders. De verbrandingsdeeltjes die tijdens het koken ontstaan, kunnen immers een rookmelder doen afgaan en tot permanente verontreiniging van de rookmeldersensor leiden.
- Gebieden waar de sensorkamer kan worden verontreinigd door overmatig stof of vuil, waardoor het toestel overgevoelig kan reageren of het binnendingen van rook kan worden belemmerd.
- Gebieden waar de omgevingstemperatuur niet wordt geregeld en onder 4 °C kan

dalen of boven 38 °C kan stijgen, zoals in onverwarmde gebouwen of open zolders.

- Extreem vuile, stoffige of vette zones.
- Zeer tochtige zones, zoals in de buurt van plafondventilatoren of verse-luchtopeningen. De tocht kan de rook immers wegblazen, weg van de rookmelders.
- Zones die worden geteisterd door insecten. Insecten kunnen de openingen van de sensorkamer blokkeren en zo voorkomen dat er rook binnenkomt, of kunnen een rookmelder doen afgaan.
- In een straal van 30 cm rond TL-buizen, die elektrische storingen kunnen veroorzaken en zo de correcte werking van de rookmelder kunnen beïnvloeden.
- Aan de wand op een afstand van meer dan 50 cm van het plafond (zie "Montage van de rookmelder").
- In "dode ruimten" Installeer niet in hoeken van een plafond aangezien er geen rook circuleert in deze ruimtes.
- Binnen een straal van 30 cm rond lichtarmaturen of andere aan het plafond gemonteerde obstakels.

WAARSCHUWING: De levensduur van het product wordt verkort als de rookmelder gedurende een langere periode wordt blootgesteld aan temperaturen buiten het bovenvermelde temperatuurbereik.

WAARSCHUWING: Een rookmelder functioneert niet met een lege batterij.

Wanneer de niet-vervangbare batterij van de melder bijna leeg is, klinkt er

om de veertig seconden een tjiepend waarschuwingssignaal. Wanneer dit gebeurt, moet u de melder binnen 30 dagen vervangen.

BELANGRIJK: Rookmelders moeten u waarschuwen met een akoestisch signaal. Het volume van het waarschuwingssignaal moet daarbij beantwoorden aan de Europese norm EN 14604:2005. Gesloten deuren, wanden en sterk omgevingsgeluid verminderen dit volume. Ook tijdelijk of permanent gehoorverlies kan ertoe leiden dat het waarschuwingssignaal niet wordt gehoord. Bovendien kunnen muziek of verkeerslawaaï en andere luide geluidsbronnen verhinderen dat het waarschuwingssignaal wordt gehoord.

Een zeer diepe slaap, vooral bij alcoholen/of drugsgebruik, vermindert het waarnemingsvermogen aanzienlijk. Test en controleer of u het alarm onder alle omstandigheden kunt horen.

In geval van twijfel dient u extra rookmelders te installeren.

WAARSCHUWING: De rookmelder is niet geschikt voor het waarschuwen van doven of slechthorenden.

WAARSCHUWING: De rookmelder die bij deze handleiding wordt geleverd, bevat de nieuwste technologie en voldoet aan alle relevante Europese normen, wat door onafhankelijke tests is aangetoond. Net als elk ander elektronisch product is het echter mogelijk dat dit toestel uitvalt en niet alle brandtypes tijdig detecteert

om u te waarschuwen voor gevaar en u voldoende tijd te geven om te ontsnappen. Test de rookmelder regelmatig om de goede werking te garanderen en uw veiligheid te maximaliseren. De FireAngel-rookmelder is alleen geschikt voor gebruik in gebouwen met een woonbestemming, zoals beschreven in deze handleiding. De rookmelder is niet ontworpen voor commerciële of industriële toepassingen. De rookmelder is ontworpen om rook op te sporen en u te waarschuwen. De melder detecteert noch koolstofmonoxide, noch vlammen of gassen. Bovendien kan de melder geen branden voorkomen of blussen.

Deze FireAngel-rookmelder heeft een begrensde levensduur van tien jaar en vervangt geenszins een levensverzekering of een brandverzekering. Net zoals alle elektrische toestellen kan de melder verslijten of uitvallen. De melder moet regelmatig worden getest en bij storingen onmiddellijk worden vervangen. Vervang de rookmelders na 10 jaar.

HOE INSTALLEERT U UW ROOKMELDER?

BELANGRIJK: Zorg ervoor dat u deze handleiding heeft gelezen en begrepen voordat u de rookmelder installeert.

1. Voorbereiding

De montageplaat moet aan het plafond of de wand worden bevestigd.

Breek de uitparingen uit de montageplaat. Gebruik de montagesleuven van de plaat als

leidraad voor het markeren van de positie van de boorgaten. Boor gaten met de juiste diameter en plaats de meegeleverde pluggen (indien nodig).

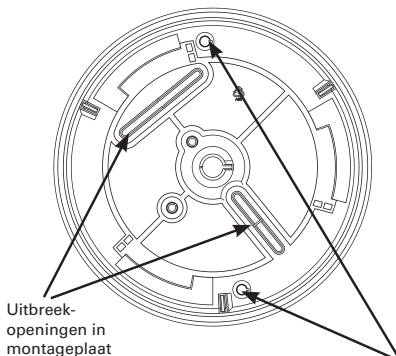

Als u de alternatieve montagegaten wilt gebruiken, gebruik dan schroeven met verzonken kop om de montageplaat correct te monteren.

2. De montageplaat bevestigen

Bevestig de montageplaat aan het plafond of de wand met de meegeleverde schroeven.

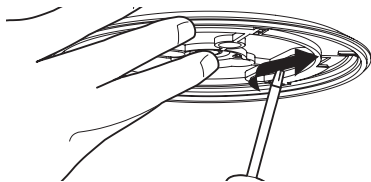

3. De rookmelder monteren

Bevestigingshaakjes

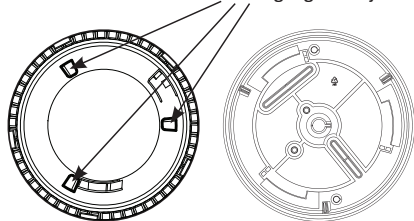

Melder

Montageplaat

De melder heeft een mechanisme aan de achterkant die de melder activeert wanneer deze correct is aangesloten op de montageplaat. Er zijn drie bevestigingshaakjes aan de achterkant van de melder die in drie gleuven op de montageplaat schuiven. U hoeft slechts de bevestigingshaakjes in de gaten aan het einde van de gleuven te plaatsen en vervolgens de melder met de klok mee te draaien tot aan de aanslag. Zorg ervoor dat u de melder volledig vastdraait.

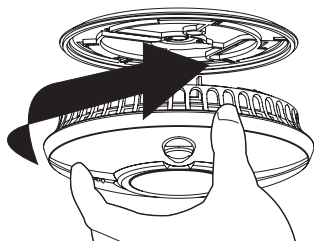

Zodra u de rookmelder correct op de montageplaat heeft bevestigd, wordt de ingebouwde, niet-vervangbare batterij ingeschakeld.

4. De rookmelder testen

Wacht na het bevestigen van de rookmelder op de montageplaat 5 seconden en test hem vervolgens. Zie "ALARMTEST".

Montageplaat met vergrendelfunctie

De rookmelder kan indien nodig worden vergrendeld op de montageplaat. Verwijder de drie kleine rechthoekige uitdrukpoorten op de montageplaat alvorens de melder te installeren. (Druk via de achterkant van de montageplaat.)

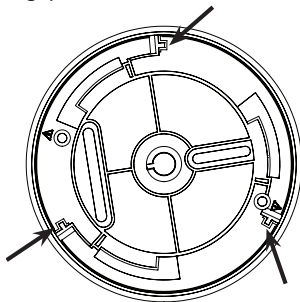

Om de rookmelder te verwijderen van de montageplaat wanneer de vergrendelfunctie is geactiveerd, moet de melder worden ontgrendeld. De vergrendelfunctie is zichtbaar via een van de luchtopeningen naast de zoemeropening.

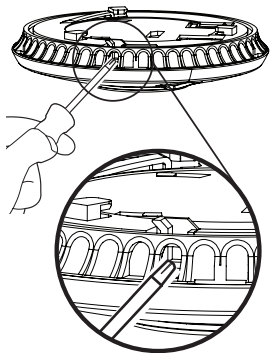

Til deze met een schroevendraaier van de montageplaat af. Houd de schroevendraaier stevig op zijn plaats en draai de rookmelder linksom.

WERKING

Visuele / akoestische weergave in alarmmodus

In alarmmodus knippert de rode LED eenmaal per seconde en klinkt er een geluidssignaal.

Visuele / akoestische weergave in normale modus

LET OP: In de normale modus knippert de RODE LED niet. Er klinkt nooit een akoestische alarmsignaal. Dit is wellicht anders dan u gewend bent. Geen storende knipperende rode led in bijv. de slaapkamer.

Toestand bij lage batterijstand

BELANGRIJK: Uw rookmelder gaat ervan uit dat de batterij voldoende stroom heeft om goed te kunnen functioneren. Als de batterijspanning te laag is, piept het toestel ongeveer elke 40 seconden. In dat geval moet u de rookmelder binnen 30 dagen vervangen. De FireAngel-rookmelder laat dit akoestische waarschuwingssignaal wegens lage batterijspanning minstens 30 dagen lang horen. Als de rookmelder na deze tijd niet is vervangen, kan het zijn dat de rookmelder niet genoeg spanning meer heeft om u te waarschuwen wanneer zich een echte brand voordoet. Wanneer u de rookmelder van de montageplaat verwijdert, wordt de batterij automatisch gedeactiveerd en krijgt men niet langer het bijna-lege- batterijsignaal. De rookmelder kan nu naar een inzamelpunt worden gebracht. Meer informatie over het afvoeren vindt u op pagina 40.

ALARMTEST

Volg de instructies om een correcte werking te garanderen.

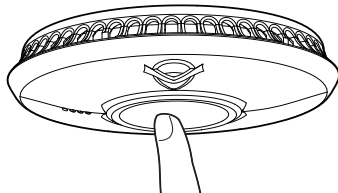

De melder moet correct bevestigd zijn op de montageplaat voordat u hem kunt testen.

- a) Druk kort op de testknop in het midden van het toestel.
- b) Het toestel geeft een akoestisch waarschuwingssignaal dat bestaat uit twee cycli van elk drie luide pieptonen en stopt vervolgens automatisch.

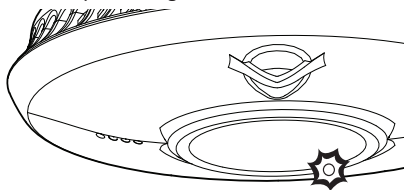

- c) De rode LED op de rookmelder knippert terwijl de pieptonen snel achtereen te horen zijn.

OPMERKING: Met de testknop kan alle elektronica van de rookmelder worden gecontroleerd. U hoeft uw rookmelder niet met rook te testen. Als de rookmelder tijdens het testen geen geluidssignaal produceert, raadpleeg dan onmiddellijk het hoofdstuk "Problemen oplossen" aan het einde van deze handleiding.

ALARM SMART SILENCE™

GEVAAR: Als de FireAngel-rookmelder een luid alarmsignaal geeft en u de melder niet aan het testen bent, waarschuwt de melder u voor een potentieel gevaarlijke situatie die uw onmiddellijke aandacht vereist. Gebruik de pauze functie van de rookmelder

pas nadat u zich ervan heeft vergewist dat er geen gevaarlijke situatie bestaat die wordt veroorzaakt door brand. Blokkeer de ventilatieopeningen van de rookmelder niet en deactiveer de rookmelder op geen enkele manier. Anders kan de rookmelder u niet langer beschermen. Rookmelders reageren soms op kookdampen of andere situaties die geen verband houden met noodsituaties.

Als u weer dat het om een ongewenste melding gaat kunt u uw rookmelder tijdelijk op pauze zetten, door kort op de testknop in het midden van het toestel te drukken. Na 10 minuten schakelt de rookmelder automatisch weer naar de normale modus.

OPMERKING: Als de rookconcentratie die de rookmelder bereikt zeer hoog is, wordt het dempen voortijdig afgebroken en is het alarmsignaal weer te horen.

- a) Druk op de test- en pauzeknop, waarna het hoorbare alarmsignaal binnen korte tijd stopt.

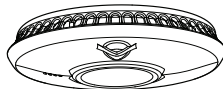

- b** De rookmelder schakelt dan gedurende ongeveer tien minuten over op een tijdelijke alarmpauze.

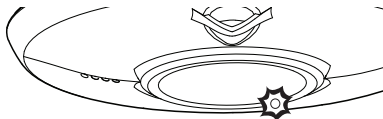

- c.** Tijdens deze tijdelijke alarmpauze waarin de melder minder rookgevoelig is zal de rode led op de melder sneller knipperen.

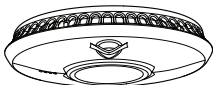

- d.** Zodra de tijdelijke alarmpauze is beëindigd keert de melder automatisch terug naar de normale instelling.

GEVAAR: Negeer nooit een waarschuwingssignaal. Dit zou immers kunnen leiden tot lichamelijk letsel of zelfs de dood. Als uw rookmelder afgaat en een waarschuwingssignaal geeft en u bent niet absoluut zeker van de rookbron, laat dan alle bewoners onmiddellijk het huis verlaten.

HET BIJNA-LEEG-BATTERIJSIGNAAL TIJDELIJK UITZETTEN.

Waarschuwingen voor een bijna lege batterij beginnen vaak 's nachts of wanneer het lastig kan zijn om uw melder te vervangen. U kunt het geluidssignaal gedurende 8 uur onderdrukken door op de testknop te drukken. Uw rookmelder detecteert nog steeds rook als het batterij-bijna -leeg-sigitaal onderdrukt is. Het wordt echter aanbevolen om uw melder onmiddellijk en zeker binnen 30 dagen te vervangen omdat uw melder na 30 dagen onvoldoende stroom heeft om u te waarschuwen voor een echte brandgevaarlijk situatie.

WAARSCHUWING: Uw rookmelder kan niet worden gepauzeerd als het signaal een fout aangeeft.

PERIODIEK ONDERHOUD

De FireAngel-rookmelder is ontworpen om zo onderhoudsvrij te zijn als mogelijk. Er zijn echter een aantal dingen die u moet doen om ervoor te zorgen dat de rookmelder probleemloos blijft werken.

LET OP: Uw FireAngel-rookmelder is een verzegeld elektrisch toestel. Probeer nooit de behuizing te openen. Elke poging om de behuizing te openen, maakt de garantie ongeldig.

Testen

Test de rookmelder regelmatig (zie hoofdstuk "ALARMTTEST"). Alle storingen moeten in principe aan de klantenservice van FireAngel worden gemeld.

Reinigen

De rookmelder moet minstens om de drie maanden worden gereinigd met een stofzuiger voorzien van een zachte borstel.

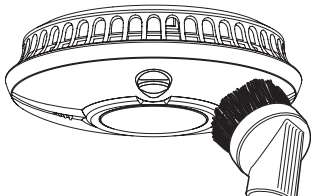

WAARSCHUWING: De FireAngel-rookmelder kan mogelijk een een alarmsignaal afgeven terwijl u hem met de stofzuiger reinigt.

BELANGRIJK: Gebruik geen oplos- of reinigingsmiddelen. Deze zouden de sensor of de elektronica kunnen beschadigen. Het toestel kan worden afgeveegd met een licht bevochtigde doek.

LET OP: Breng geen verf of vernis aan op de rookmelder. Deze kan immers openingen blokkeren waardoor er geen rook in de sensor kan komen.

GEDRAG BIJ BRAND

Correct geïnstalleerde rook- en hitemelders zijn essentieel om uw huis tegen brand te beschermen. Controleer uw huis op mogelijke oorzaken die brand kunnen veroorzaken en los deze op.

- Als er brand uitbreekt, kan een voorbereid en ingeoeft ontsnappingsplan levensreddend zijn voor u en uw gezin. Overloop bij elke brandoefening met uw kinderen de volgende regels. Zo zal iedereen zich deze herinneren in een echte noodsituatie.
- Voorkom paniek. Blijf kalm. Uw evacuatie kan afhangen van het feit of u helder nadenkt en zich herinnert wat u heeft ingeoeft.
- Alarmeer alle bewoners van het huis.
- Verlaat het huis zo snel mogelijk. Volg het evacuatieplan. Stop niet om dingen op te halen of zich aan te kleden.
- Leg uw hand op de deur om te voelen of deze warm is. Als dit het geval is, laat de deur dan dicht en gebruik een alternatieve vluchtroute.
- Blijf zo dicht mogelijk bij de grond. Rook en hete gassen stijgen naar boven.
- Bedek uw neus en mond met een (bij voorkeur vochtige) doek. Adem zo kort en oppervlakkig mogelijk.
- Houd ramen en deuren gesloten. Open deze alleen als dat nodig is om te ontsnappen.

- Begeef u naar het afgesproken ontmoetingspunt nadat u het huis hebt verlaten. Tel het aantal personen.
- Buitenshuis belt u zo snel mogelijk de hulpdiensten (nummer 112). Gebruik indien mogelijk een vaste telefoon van de burens of een telefooncel in plaats van een mobiele telefoon (uw positie kan zo via het telefoonnummer worden getraceerd mocht de verbinding wegvallen of de batterij leeg is).
- Vermeld uw adres en uw naam.
- Betreed het gebouw pas weer als de brandweer u liet weten dat dit weer veilig kan.

Neem contact op met uw leverancier of brandweer voor meer informatie en hoe u uw huis kunt beschermen tegen brand en hoe u een vluchtplan kunt maken.

HERSTELLINGEN

Repareer de rookmelder NIET. In dat geval vervalt immers uw garantie. Als de rookmelder niet goed werkt, lees dan het volgende hoofdstuk ("Problemen oplossen"). Als u het probleem niet kunt oplossen, neem dan contact op met de klantenservice van FireAngel. Als de garantie van uw FireAngel-rookmelder is verlopen, vervang het toestel dan onmiddellijk door een vergelijkbare FireAngel-rookmelder.

PROBLEMEN OPlossen

| Probleem | Oplossing |
|---|--|
| De FireAngel-rookmelder geeft tijdens het testen geen waarschuwings-sig-naal. | <ul style="list-style-type: none">• Zorg ervoor dat de rookmelder met de wijzers van de klok mee tot aan de aanslag is ingeschroefd en stevig op de montageplaat is bevestigd. Als u de rookmelder direct na de eerste activering van het toestel wilt testen, laat het toestel dan eerst enkele seconden zijn elektronica afstemmen.• Druk de testknop stevig in.• Als het toestel in de pauze stand staat, kan het zijn dat het niet mogelijk is om een test uit te voeren. Wacht 15 minuten en probeer het opnieuw.• Als de rookmelder pas recentelijk werd geïnstalleerd en zelftesten nog steeds niet mogelijk is, neem dan contact op met de klantenservice.. |
| De FireAngel-rookmelder geeft regelmatig een piepton. | <ul style="list-style-type: none">• Controleer de installatielocatie van de rookmelder (zie „Toepassing en montage locaties“).• Controleer of de rookmelder wel de bron is van het geluid. Vergewis u er door middel van eliminatie van dat het geluid niet afkomstig is van een ander alarmsysteem (rookmelder, kooldioxidemelder, gasmelder, alarminstallatie, ...). |
| De FireAngel-rookmelder wordt geactiveerd hoewel er geen rook te zien is. | <ul style="list-style-type: none">• Controleer de installatielocatie van de rookmelder (zie hoofdstuk „Waar moeten rookmelders worden geplaatst?“).• Reinig de rookmelder (zie hoofdstuk „Periodiek onderhoud“). |
| Een ongewenst alarm komt vaak voor. | <ul style="list-style-type: none">• Controleer de installatielocatie van uw FireAngel-rookmelder (zie hoofdstuk „Waar moeten rookmelders worden geplaatst?“).• Reinig de rookmelder (zie hoofdstuk „Periodiek onderhoud“).• Als zich regelmatig een ongewenst alarm blijft voordoen, neem dan contact op met de klantenservice. |
| Het piepgeluid voor lage batterijwaarschuwing stopt niet wanneer de testknop wordt ingedrukt. | <ul style="list-style-type: none">• U kunt het waarschuwingssignaal voor een bijna lege batterij maximaal 10 keer uitschakelen. Vervang uw rookmelder onmiddellijk om de werking in geval van brand te garanderen.• Als de rode LED op een ander moment flitst, dan het piepsignaal, wordt er een storing aangegeven.• Indien garantie van toepassing is, neem dan contact op met de klantenservice voor ondersteuning. Vervang anders uw melder zo snel mogelijk. |
| Wend u tot de fabrikant als de rookmelder niet correct functioneert. | Als u vragen heeft over de werking van uw rookmelder, neem dan contact op met de technische dienst (zie hoofdstuk „Klantenservice“). |

VERWIJDERING

Sinds 2005 zijn er nieuwe Europese richtlijnen voor de verwijdering van elektronisch afval (AEEA) van kracht. Afgedankte elektrische producten mogen niet worden weggegooid met het gewone huisvuil. De melder is geschikt voor verwijdering binnen het recyclingschema voor afgedankte elektronische en elektrische apparatuur (AEEA - Waste Electronic and Electrical Equipment).

Probeer afval zoveel mogelijk te recyclen. Neem contact op met uw gemeente, uw verkoper of een medewerker van onze technische klantenservice voor advies over recycling/verwijdering.

Zodra u de melder van de montageplaat verwijderd, wordt de niet-vervangbare batterij uitgeschakeld en geeft de melder niet meer het lege-batterijsignaal. U kunt het apparaat dan volgens de lokale voorschriften weggooiden.

WAARSCHUWING: NIET PROBEREN TE OPENEN.

WAARSCHUWING: NIET VERBRANDEN.

HOE U UW HUIS VEILIG MAAKT

Het installeren van een rookmelder is slechts de eerste stap bij het beschermen van uw gezin tegen brand. U moet ook maatregelen nemen om de kans te

verminderen dat in uw woning brand uitbreekt en om uw ontsnappingskansen in geval van brand te vergroten.

Vooreengoed brandveiligheidsprogramma dient u het volgende te doen:

1. Zorg voor een correcte installatie van de rookmelders. Volg **ALLE** instructies in deze handleiding. Houd uw rookmelders schoon en test ze regelmatig.

ROOKMELDERS DIE NIET GOED FUNCTIONEREN KUNNEN U NIET WAARSCHUWEN.

2. Als uw rookmelders niet correct functioneren, moet u ze onmiddellijk vervangen.

3. Volg de regels inzake brandveiligheid en vermijd gevaarlijke situaties:

- Gebruik rookgerei correct. Rook nooit in bed.
- Bewaar lucifers en aanstekers buiten het bereik van kinderen.
- Brandbare materialen moeten op een geschikte manier worden opgeslagen. Brandbare materialen mogen nooit in de buurt van open vuur of vonken worden gebruikt.
- Elektrische toestellen en kabels moeten zich in goede staat bevinden. Elektrische circuits mogen niet overbelast worden.
- Kachels, open haarden, schoorstenen en roosters moeten vrij zijn van vet. Zorg voor een correcte installatie (niet in de buurt van brandbare materialen).

- Zorg voor een veilige afstand tussen mobiele verwarmingstoestellen of kaarsen en brandbare materialen.
- Bewaar niet te veel afval binnenshuis. Dit vormt immers een brandrisico.
- Zorg dat u steeds reservebatterijen beschikbaar heeft voor uw batterijgevoede rookmelders.
- Werk een evacuatieplan voor uw gezin uit en oefen het met elk lid van het huishouden, ook met kleine kinderen als u die heeft.
- Teken een plattegrond van uw huis en zoek voor elke ruimte naar twee manieren om deze te verlaten. Er moet een mogelijkheid zijn om elke slaapkamer te verlaten zonder de deur te openen. Er dient ook een alternatieve vluchtweg te zijn via een hogere verdieping, voor het geval waarin de trappen geblokkeerd zijn (bijv. een brandladder).
- Zorg ervoor dat iedereen het waarschuwingssignaal van de rookmelder herkent en weet hoe ze erop moeten reageren.
- Als kleine kinderen deel uitmaken van het huishouden, moet u ook hen uitleggen wat het rookmeldersignaal betekent. Leer hen dat ze in geval van nood het huis zelfstandig moeten verlaten. Laat hen zien hoe ze kunnen controleren of de deuren warm zijn voordat ze die openen. Toon hen hoe ze dicht bij de vloer moeten blijven en indien nodig over de vloer moeten kruipen. Wijs een alternatieve uitgang aan voor het geval waarin de deur warm aanvoelt en bijgevolg niet mag worden geopend.
- Bepaal een evacuatiepunt op veilige afstand van uw huis. Zorg ervoor dat uw kinderen ook hier begrijpen dat ze bij brand daarheen moeten gaan en daar op u moeten wachten.
- Houd minstens alle 6 maanden een brandoefening. Dit zorgt ervoor dat iedereen, ook kleine kinderen, weten wat ze moeten doen en hoe ze het huis veilig kunnen verlaten.
- Denk er ook over na van waaruit u buitenshuis de brandweer kunt bellen. Neem contact op met uw plaatselijke brandweer. De brandweer zal u verder adviseren hoe u uw huis brandveiliger maakt en een ontsnappingsroute voor uw gezin kunt plannen.

GARANTIE

FireAngel Safety Technology Limited garandeert de oorspronkelijke koper vanaf de datum van aankoop en voor een periode van tien (10) jaar dat de rookmelder bij normaal huishoudelijk gebruik en onderhoud vrij is van materiaal- en fabricagegebreken. FireAngel Safety Technology Limited garandeert hierbij dat u het defecte toestel kunt laten vervangen gedurende deze periode van 10 jaar, die ingaat op de datum van aankoop.

Hiertoe maakt u het defecte toestel klaar om met de post te verzenden, voegt u er een duidelijke beschrijving van het probleem bij en vermeldt u de datum van aankoop. Vervolgens stuurt u het toestel naar uw leverancier.

De garantie op een de vervanging van de ST-622-DE loopt tot het einde van de resterende oorspronkelijke garantieperiode van de oorspronkelijk aangeschafte rookmelder. Dat betekent dat de datum van de oorspronkelijke aankoop telt en niet de leveringsdatum van het vervangende product. FireAngel Safety Technology Limited behoudt zich het recht voor om een alternatief toestel aan te bieden dat gelijkwaardig is aan het te vervangen product indien het originele model niet langer beschikbaar is op voorraad is. Deze garantie is geldig voor de oorspronkelijke koper vanaf de datum van aankoop van het oorspronkelijke product en is niet overdraagbaar. Er moet een bewijs van aankoop worden voorgelegd.

Deze garantie dekt geen schade die wordt veroorzaakt door ongevallen, verkeerd gebruik, demontage of misbruik van het product, door een gebrek aan zorg voor het product, of door andere toepassingen dan die welke in deze handleiding worden vermeld. De garantie dekt evenmin gebeurtenissen of omstandigheden die buiten de controle van FireAngel Safety Technology Limited vallen, zoals overmacht (brand, onweders, enz.). Geen enkele verantwoordelijke, vertegenwoordiger,

leverancier of werknemer van het bedrijf is bevoegd om de verplichtingen of beperkingen van de garantie te verlengen of te wijzigen. FireAngel Safety Technology Limited accepteert geen wijzigingen van deze garantie door derden.

FireAngel Safety Technology Limited is niet aansprakelijk voor incidentele schade of gevolgschade die wordt veroorzaakt door een schending van expliciete of impliciete waarborgen. Tenzij verboden door de toepasselijke wetgeving is de garantie beperkt tot een periode van 10 jaar. Dit garandeert de algemene geschiktheid voor gebruik.

Deze garantie heeft verder geen invloed op uw wettelijke rechten. FireAngel Safety Technology Limited zal in geval van overlijden of letsel niet aansprakelijk zijn voor gebruiksderiving, schade, kosten of uitgaven met betrekking tot dit product of voor enige indirecte of resulterende verliezen, schade of kosten die in hoofde van uzelf of van andere gebruikers van dit product ontstaan.

KLANTENSERVICE

Als uw rookmelder niet meer functioneert en u alle hoofdstukken, zoals "Waar moeten rookmelders worden geplaatst?", "Problemen oplossen" en "Periodiek onderhoud" heeft gelezen en opgevolgd, en de storing niet kan worden verholpen, neem dan contact op met uw leverancier.

Als u de FireAngel-rookmelder onder garantie wilt terugsturen, stuur het toestel dan goed verpakt terug naar uw leverancier met gedeactiveerde longlife-batterij (d.w.z. losgekoppeld van de montageplaat), het aankoopbewijs en een beschrijving van de reden waarom u het toestel retourneert.

Fabrikant:

FireAngel Safety Technology Limited
Vanguard Centre, Sir William Lyons Rd
Coventry, CV4 7EZ, Verenigd Koninkrijk

Tel: 0800 311 1111 (NL) 0800-29097 (BE)

E-Mail: klantenservice@fireangeltech.com

(UK) technicalsupport@fireangeltech.com
(DE) technik@fireangeltech.com
(FR) supporttechnique@fireangeltech.com
(NL) klantenservice@fireangeltech.com
(INT) Internationalsupport@fireangeltech.com